



# L-PLAST 200 UM-BEL

## Mehrzweckleuchte nach DIN EN 60598-1/2-22 und DIN EN 1838.

Polycarbonat-Gehäuse mit klarer Leuchtenhaube für ein- bzw. zweiseitige Piktogrammbestückung mit hoher Haube zur Wand- oder Deckenanbaumontage. Im Leuchtenpreis ist pro Leuchte ein Piktogrammfolien-Set - Pfeil links/rechts/unten/oben (Erkennungsweite 18m) enthalten. Die Leuchte wird mit einer 3 Watt LED-Leiste geliefert.



## Technische Daten

Leuchtentyp	Systemleuchten für Zentralversorgung	Einzelbatterie-leuchten
Leuchtmittel	3 W LED-Leiste	3 W LED-Leiste
Erkennungsweite	18 m	
Anschlussklemmen	2 x 2,5 mm <sup>2</sup> für Doppelbelegung	
Farbe	weiß	
Material	Polycarbonat (Leuchtenhaube klar)	
Montageart	Wand-/Deckenanbaumontage	
Weitere Montagearten*	Auslegermontage, Deckenanbaumontage (Seilabhängung), Pendelmontage	
Abmessungen (B x H x T)	WM/DM 372 x 132 x 94 mm	
Schutzart	IP54	
Schutzklasse	II	
IK-Schutzklasse	IK03	
Lichtstrom (Netz)	380 lm	380 lm
Lichtstrom (Not)		
Nennbetriebsdauer 1h	-	380 lm
Nennbetriebsdauer 3h	-	380 lm
Nennbetriebsdauer 8h	-	190 lm
Lichtstromverhältnis Not (DC) / Netz		
Nennbetriebsdauer 1h	-	100% / 100%
Nennbetriebsdauer 3h	-	100% / 100%
Nennbetriebsdauer 8h	-	50% / 100%
Netzanschlussleistung	6 VA	6 VA
Batteriestromaufnahme	19 mA	-
Betriebsdauer Batteriebetrieb	-	1h / 3h / 8h
Anschlussspannung	230V 50/60Hz; 220V DC +25/-20%	230V 50/60Hz
NiMH-Akku		
Nennbetriebsdauer 1h	-	4,8V 2,0Ah
Nennbetriebsdauer 3h	-	4,8V 4,2Ah
Nennbetriebsdauer 8h	-	4,8V 4,2Ah
Temperaturbereich	-10°C bis +40°C	-
Bereitschaftsschaltung	-	0°C bis +35°C
Dauerschaltung	-	-5°C bis +30°C
optional		
Leuchtenschalt- und Überwachungsbaustein	DALI ELC MSÜ3 SET009 SET010	-
Selbstüberwachung	-	SELF CHECK
Busüberwachung	-	SAFELOG Line
Funküberwachung	-	SAFELOG Wireless

## Wand-/Deckenanbaumontage

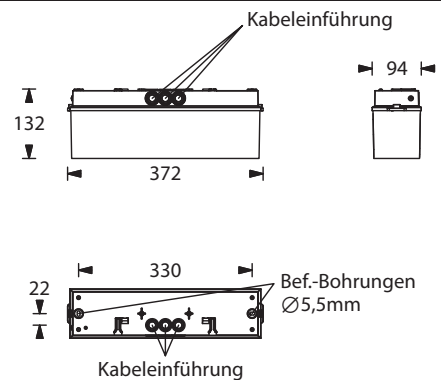

\* Optionales Zubehör erforderlich

# Piktogramm-Set - im Lieferumfang enthalten



## Zubehör

- Ballwurfschutzkorb
- Universalabdeckplatte
- Kettenmontageset
- Doppelpendel-Set mit Lang-Baldachin
- Zentralpendel-Set mit Lang-Baldachin
- Zentralpendelset - Kunststoff
- Seil-Set mit Lang-Baldachin
- Seilmontageset
- Wandausleger
- Wandparallelmontageset

## Lichtverteilungskurven und Leuchtenabstandstabellen (E = 1,25 lx)

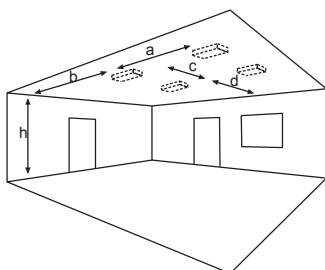

Deckenmontage

### Systemleuchten für Zentralversorgung **Flächenausleuchtung**

Abstandstabelle ebene Fluchtwege / Tabellenangaben in Meter

Leuchtmittel: 3W LED-Leiste

Lampenlichtstrom Not (DC) / Netz: 380lm

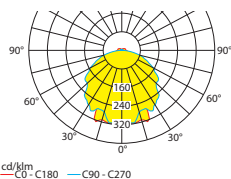

h	2,00	2,50	3,00	3,50	4,00	4,50	5,00	5,50	6,00	6,50	7,00	7,50	8,00	8,50	9,00	9,50
a	9,70	10,60	11,40	12,10	12,50	13,10	13,50	13,70	13,60	13,40	13,40	13,50	13,80	13,60	13,50	12,90
b	3,90	4,30	4,50	4,80	4,80	4,80	4,80	4,80	4,90	4,70	4,50	4,20	3,90	2,60	2,20	1,80
c	6,70	7,40	8,00	8,30	8,30	8,00	7,60	7,20	7,20	7,40	7,60	7,80	8,00	8,20	8,40	8,70
d	2,70	2,90	2,90	2,70	2,50	2,60	2,70	2,80	2,90	3,00	3,20	3,30	3,40	3,60	3,40	2,00

### Einzelbatterieleuchten **Flächenausleuchtung**

Abstandstabelle ebene Fluchtwege / Tabellenangaben in Meter

Leuchtmittel: 3W LED-Leiste

Lampenlichtstrom Not (DC) / Netz: 380lm/380lm – **Nennbetriebsdauer: 1h**

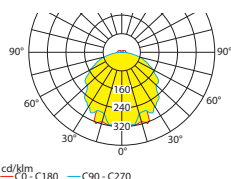

h	2,00	2,50	3,00	3,50	4,00	4,50	5,00	5,50	6,00	6,50	7,00	7,50	8,00	8,50	9,00	9,50
a	9,70	10,60	11,40	12,10	12,50	13,10	13,50	13,70	13,60	13,40	13,40	13,50	13,80	13,60	13,50	12,90
b	3,90	4,30	4,50	4,80	4,80	4,80	4,80	4,80	4,90	4,70	4,50	4,20	3,90	2,60	2,20	1,80
c	6,70	7,40	8,00	8,30	8,30	8,00	7,60	7,20	7,20	7,40	7,60	7,80	8,00	8,20	8,40	8,70
d	2,70	2,90	2,90	2,70	2,50	2,60	2,70	2,80	2,90	3,00	3,20	3,30	3,40	3,60	3,40	2,00

### Einzelbatterieleuchten **Flächenausleuchtung**

Abstandstabelle ebene Fluchtwege / Tabellenangaben in Meter

Leuchtmittel: 3W LED-Leiste

Lampenlichtstrom Not (DC) / Netz: 380lm/380lm – **Nennbetriebsdauer: 3h**

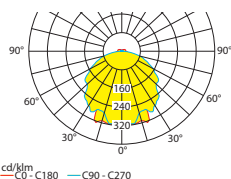

h	2,00	2,50	3,00	3,50	4,00	4,50	5,00	5,50	6,00	6,50	7,00	7,50	8,00	8,50	9,00	9,50
a	9,70	10,60	11,40	12,10	12,50	13,10	13,50	13,70	13,60	13,40	13,40	13,50	13,80	13,60	13,50	12,90
b	3,90	4,30	4,50	4,80	4,80	4,80	4,80	4,80	4,90	4,70	4,50	4,20	3,90	2,60	2,20	1,80
c	6,70	7,40	8,00	8,30	8,30	8,00	7,60	7,20	7,20	7,40	7,60	7,80	8,00	8,20	8,40	8,70
d	2,70	2,90	2,90	2,70	2,50	2,60	2,70	2,80	2,90	3,00	3,20	3,30	3,40	3,60	3,40	2,00

## Einzelbatterieleuchten **Flächenausleuchtung**

Abstandstabelle ebene Fluchtwege / Tabellenangaben in Meter

Leuchtmittel: 3W LED-Leiste

Lampenlichtstrom Not (DC) / Netz: 190lm/380lm – **Nennbetriebsdauer: 8h**

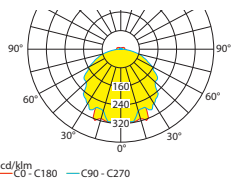

h	2,00	2,50	3,00	3,50	4,00	4,50	5,00	5,50	6,00	6,50
a	7,90	8,60	9,00	9,50	9,70	9,50	9,50	9,70	9,60	9,40
b	3,10	3,40	3,40	3,40	3,40	3,40	3,20	2,90	1,90	1,50
c	5,50	5,90	5,80	5,40	5,10	5,20	5,40	5,60	5,80	6,00
d	2,10	1,90	1,80	1,90	2,00	2,10	2,30	2,40	2,50	1,80

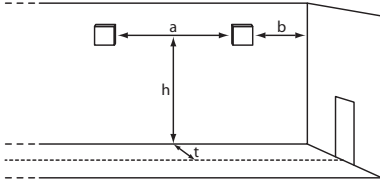

Wandmontage

## Systemleuchten für Zentralversorgung **Flächenausleuchtung**

Abstandstabelle ebene Fluchtwege / Tabellenangaben in Meter

Leuchtmittel: 3W LED-Leiste

Lampenlichtstrom Not (DC) / Netz: 380lm

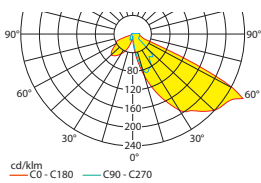

t = 1,00	h	2,00	2,50	3,00	3,50	4,00
	a	7,50	7,50	7,50	7,00	6,50
	b	3,00	3,00	3,00	2,50	2,00
t = 2,00	h	2,00	2,50	3,00	3,50	4,00
	a	8,50	9,00	9,00	9,00	8,50
	b	3,00	3,50	3,50	3,50	3,00
t = 3,00	h	2,00	2,50	3,00	3,50	4,00
	a	7,50	8,50	9,00	9,50	9,50
	b	3,00	3,50	3,50	3,50	3,00

## Einzelbatterieleuchten **Flächenausleuchtung**

Abstandstabelle ebene Fluchtwege / Tabellenangaben in Meter

Leuchtmittel: 3W LED-Leiste

Lampenlichtstrom Not (DC) / Netz: 380lm/380lm – **Nennbetriebsdauer: 1h**

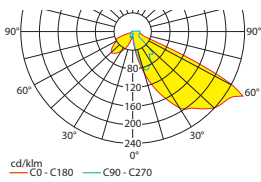

t = 1,00	h	2,00	2,50	3,00	3,50	4,00
	a	7,50	7,50	7,50	7,00	6,50
	b	3,00	3,00	3,00	2,50	2,00
t = 2,00	h	2,00	2,50	3,00	3,50	4,00
	a	8,50	9,00	9,00	9,00	8,50
	b	3,00	3,50	3,50	3,50	3,00
t = 3,00	h	2,00	2,50	3,00	3,50	4,00
	a	7,50	8,50	9,00	9,50	9,50
	b	3,00	3,50	3,50	3,50	3,00

## Einzelbatterieleuchten **Flächenausleuchtung**

Abstandstabelle ebene Fluchtwege / Tabellenangaben in Meter

Leuchtmittel: 3W LED-Leiste

Lampenlichtstrom Not (DC) / Netz: 380lm/380lm – **Nennbetriebsdauer: 3h**

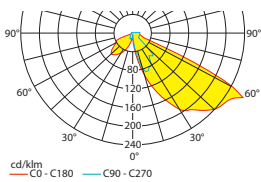

t = 1,00	h	2,00	2,50	3,00	3,50	4,00
	a	7,50	7,50	7,50	7,00	6,50
	b	3,00	3,00	3,00	2,50	2,00
t = 2,00	h	2,00	2,50	3,00	3,50	4,00
	a	8,50	9,00	9,00	9,00	8,50
	b	3,00	3,50	3,50	3,50	3,00
t = 3,00	h	2,00	2,50	3,00	3,50	4,00
	a	7,50	8,50	9,00	9,50	9,50
	b	3,00	3,50	3,50	3,50	3,00

# Einzelbatterieleuchten **Flächenausleuchtung**

Abstandstabelle ebene Fluchtwege / Tabellenangaben in Meter

Leuchtmittel: 3W LED-Leiste

Lampenlichtstrom Not (DC) / Netz: 190lm/380lm – **Nennbetriebsdauer: 8h**

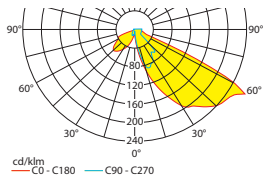

t = 1,00	h	2,00	2,50	3,00	3,50	4,00
	a	6,00	5,50	5,50	5,00	4,00
	b	2,50	2,00	2,00	1,50	0,50
t = 2,00	h	2,00	2,50	3,00	3,50	4,00
	a	6,50	6,50	6,50	6,50	6,00
	b	2,50	2,50	2,50	2,00	1,50
t = 3,00	h	2,00	2,50	3,00	3,50	4,00
	a	5,50	6,00	6,50	6,00	6,00
	b	2,00	2,00	2,00	1,50	1,50