

2x3W
LED

IP54

IP20

SPOT-LIGHT 100 ER

Annähernd deckenbündige Einbau-Sicherheitsleuchte mit rundem Kopf aus weißem Polycarbonat und Schutzart IP54 am Leuchtenkopf. Je nach Variante mit unterschiedlichen Versorgungscontainern lieferbar.

Zur Senkung der Wartungskosten verfügt die Leuchte in der Einzelbatterie-Variante über einen leicht zugänglichen, werkzeuglos tauschbaren Akku.

Wahlweise erhältlich mit Optik für Flächen- oder Fluchtwegausleuchtung sowie mit Tiefstrahloptik für hohe Deckenhöhen. Optional ist ein quadratischer Abdeckrahmen erhältlich.

Ausgestattet mit zwei 3W Power LED und zusätzlichem LED-Kühlkörper aus Aluminium.

Technische Daten

Anschlussklemmen	2 x 2,5 mm ² für Doppelbelegung
Gehäuse/Farbe	Aluminium-Druckguss/Polycarbonat, weiß
Montageart	Deckeneinbaumontage
Abmessungen	
Leuchte (Ø x T)	
Flächen-/Fluchtwegoptik	100 x 45 mm
Tiefstrahloptik	100 x 49 mm
Container (B x H x T)	238 x 84 x 45 mm
Schutzart	
Leuchte	IP54
Container	IP20
Schutzklasse	II

■ Systemleuchten für Zentralversorgung

■ Einzelbatterie-leuchten

Leuchtmittel	2 x 3 W LED	2 x 3 W LED
Lichtstrom	480lm	360lm (Netz)
Nennbetriebsdauer 1h/3h	-	480lm (Not)
Nennbetriebsdauer 8h	-	240lm (Not)
Lichtstromverhältnis		
Not (DC)/Netz 1h/3h	-	100%/75%
Not (DC)/Netz 8h	-	50%/75%
Netzanschlussleistung	10VA	8VA
Batterie-Stromaufnahme	25mA	-
Anschlussspannung	230V 50/60Hz / 220V DC +25/-20%	230V 50/60Hz
NiMh-Akku 1h	-	4,8V 2,0Ah
NiMh-Akku 3h/8h	-	4,8V 4,2Ah
Temperaturbereich	-10°C bis +40°C	-
Bereitschaftsschaltung	-	0°C bis +35°C
Dauerschaltung	-	-5°C bis +30°C
optional:		
Leuchenschalt- und Überwachungsbaustein	ELC, MSÜ3, SET009, SET010	-
Selbstüberwachung	-	SELF CHECK
Busüberwachung	-	SAFELOG Line SAFELOG Wireless

Zubehör

Quadratischer Rahmen

Lichtverteilungskurven und Leuchtenabstandstabellen (E = 1,25 lx)

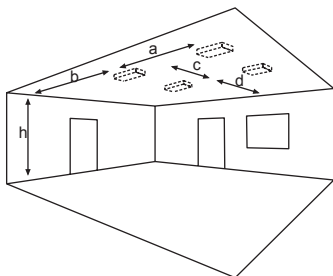

Deckenmontage

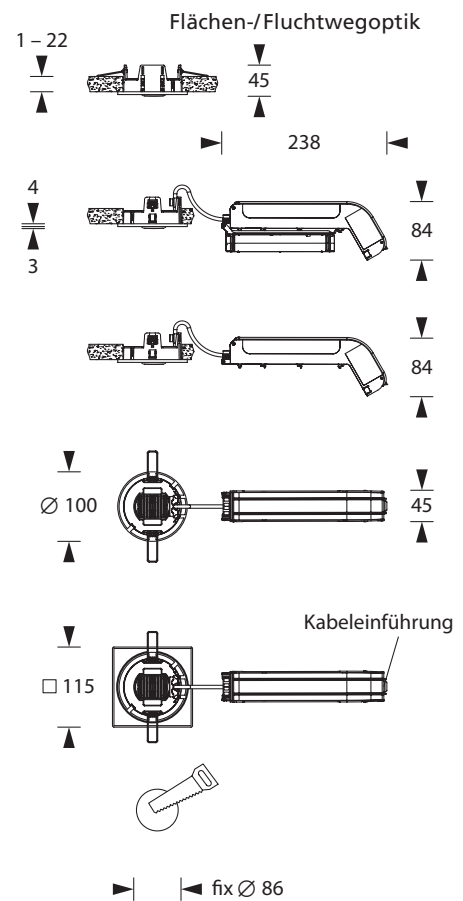

Achtung: Mindesteinbautiefe 100mm

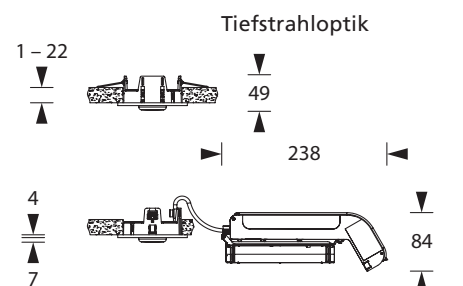

Technische Änderungen vorbehalten

Systemleuchten für Zentralversorgung **Flächenoptik**

Abstandstabelle ebene Fluchtwege / Tabellenangaben in Meter

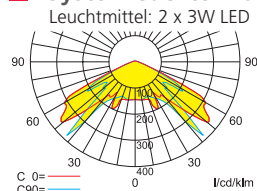

	h	2,50	3,00	3,50	4,00	4,50	5,00	5,50	6,00	6,50	7,00
a	10,60	12,00	12,80	13,00	13,60	12,50	12,90	12,80	13,60	13,60	
b	4,70	5,20	4,30	4,60	4,70	5,10	5,50	5,90	2,60	1,70	
c	10,60	12,00	12,80	13,00	13,60	12,50	12,90	12,80	13,60	13,60	
d	4,70	5,20	4,30	4,60	4,70	5,10	5,50	5,90	2,60	1,70	

Einzelbatterieleuchten **Flächenoptik**

Abstandstabelle ebene Fluchtwege / Tabellenangaben in Meter

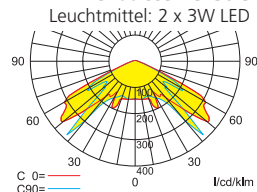

	h	2,50	3,00	3,50	4,00	4,50	5,00	5,50	6,00	6,50	7,00
a	10,60	12,00	12,80	13,00	13,60	12,50	12,90	12,80	13,60	13,60	
b	4,70	5,20	4,30	4,60	4,70	5,10	5,50	5,90	2,60	1,70	
c	10,60	12,00	12,80	13,00	13,60	12,50	12,90	12,80	13,60	13,60	
d	4,70	5,20	4,30	4,60	4,70	5,10	5,50	5,90	2,60	1,70	

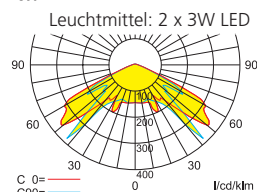

	h	2,50	3,00	3,50	4,00	4,50	5,00	5,50	6,00	6,50	7,00
a	9,10	9,40	8,70	9,20	9,50	9,40	-	-	-	-	
b	3,10	3,20	3,60	4,00	2,30	1,10	-	-	-	-	
c	9,10	9,40	8,70	9,20	9,50	9,40	-	-	-	-	
d	3,10	3,20	3,60	4,00	2,30	1,10	-	-	-	-	

Systemleuchten für Zentralversorgung **Fluchtwegoptik**

Abstandstabelle ebene Fluchtwege / Tabellenangaben in Meter

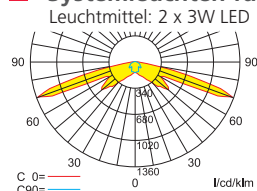

	h	2,50	3,00	3,50	4,00	4,50	5,00	5,50	6,00	6,50	7,00	7,50	8,00	8,50	9,00	9,50	10,00
a	-	-	-	-	-	-	-	-	-	-	-	-	-	-	-	-	-
b	-	-	-	-	-	-	-	-	-	-	-	-	-	-	-	-	-
c	20,10	22,70	25,00	27,10	26,30	25,80	26,60	20,60	21,20	21,60	21,50	21,40	19,90	11,00	11,00	10,50	
d	8,90	9,90	10,80	7,40	7,40	7,60	8,00	8,30	8,50	8,70	8,60	7,80	7,00	3,00	2,50	2,50	

Einzelbatterieleuchten **Fluchtwegoptik**

Abstandstabelle ebene Fluchtwege / Tabellenangaben in Meter

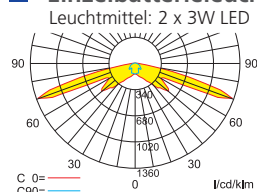

	h	2,50	3,00	3,50	4,00	4,50	5,00	5,50	6,00	6,50	7,00	7,50	8,00	8,50	9,00	9,50	10,00
a	-	-	-	-	-	-	-	-	-	-	-	-	-	-	-	-	-
b	-	-	-	-	-	-	-	-	-	-	-	-	-	-	-	-	-
c	20,10	22,70	25,00	27,10	26,30	25,80	26,60	20,60	21,20	21,60	21,50	21,40	19,90	11,00	11,00	10,50	
d	8,90	9,90	10,80	7,40	7,40	7,60	8,00	8,30	8,50	8,70	8,60	7,80	7,00	3,00	2,50	2,50	

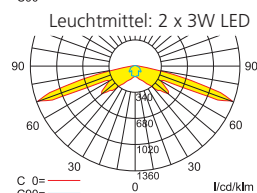

	h	2,50	3,00	3,50	4,00	4,50	5,00	5,50
a	-	-	-	-	-	-	-	-
b	-	-	-	-	-	-	-	-
c	17,80	18,50	18,20	14,80	14,70	14,60	-	
d	7,70	5,10	5,40	5,70	5,70	5,60	-	

Systemleuchten für Zentralversorgung **Tiefstrahloptik**

Abstandstabelle ebene Fluchtwege / Tabellenangaben in Meter

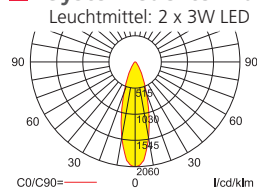

	h	7,00	8,00	9,00	10,00	11,00	12,00	13,00	14,00	15,00	16,00	17,00	18,00	19,00	20,00	21,00	22,00	23,00	24,00
a	9,90	10,50	11,00	11,60	12,10	12,40	12,80	13,30	13,40	13,60	13,60	13,90	14,20	14,20	14,20	14,10	13,90	14,00	
b	4,10	4,30	4,40	4,70	4,80	4,80	4,90	5,00	5,00	4,90	4,90	4,90	4,80	4,60	4,40	4,20	3,90	3,40	
c	9,90	10,50	11,00	11,60	12,10	12,40	12,80	13,30	13,40	13,60	13,60	13,90	14,20	14,20	14,20	14,10	13,90	14,00	
d	4,10	4,30	4,40	4,70	4,80	4,80	4,90	5,00	5,00	4,90	4,90	4,90	4,80	4,60	4,40	4,20	3,90	3,40	

Einzelbatterieleuchten **Tiefstrahloptik**

Abstandstabelle ebene Fluchtwege / Tabellenangaben in Meter

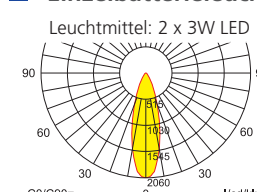

	h	7,00	8,00	9,00	10,00	11,00	12,00	13,00	14,00	15,00	16,00	17,00	18,00	19,00	20,00	21,00	22,00	23,00	24,00
a	9,90	10,50	11,00	11,60	12,10	12,40	12,80	13,30	13,40	13,60	13,60	13,90	14,20	14,20	14,20	14,10	13,90	14,00	
b	4,10	4,30	4,40	4,70	4,80	4,80	4,90	5,00	5,00	4,90	4,90	4,90	4,80	4,60	4,40	4,20	3,90	3,40	
c	9,90	10,50	11,00	11,60	12,10	12,40	12,80	13,30	13,40	13,60	13,60	13,90	14,20	14,20	14,20	14,10	13,90	14,00	
d	4,10	4,30	4,40	4,70	4,80	4,80	4,90	5,00	5,00	4,90	4,90	4,90	4,80	4,60	4,40	4,20	3,90	3,40	

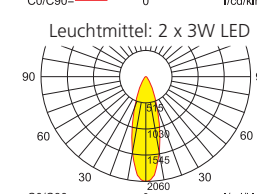

	h	6,00	7,00	8,00	9,00	10,00	11,00	12,00	13,00	14,00	15,00	16,00	17,00	18,00	19,00
a	7,50	8,20	8,60	8,90	9,40	9,60	9,60	9,90	10,00	10,10	9,90	9,90	9,80	9,60	
b	3,10	3,30	3,40	3,40	3,50	3,50	3,50	3,50	3,30	3,00	2,90	2,40	1,90	1,00	
c	7,50	8,20	8,60	8,90	9,40	9,60	9,60	9,90	10,00	10,10	9,90	9,90	9,80	9,60	
d	3,10	3,30	3,40	3,40	3,50	3,50	3,50	3,50	3,30	3,00	2,90	2,40	1,90	1,00	